The background of the cover is a dramatic, black and white photograph. It shows several large, multi-driver speakers arranged in a row, receding into the distance. Thick, white smoke or steam is rising from the speakers, creating a sense of intense sound and power. The background is dark, with some faint, vertical lines suggesting a stage or a large hall. The overall mood is one of high-end, professional audio equipment.

**CATALOGUE LOCATION
2026**

SONORISATION



ÉCLAIRAGE



VIDÉO



STRUCTURE



ÉLECTRICITÉ





SONORISATION





SONORISATION

ADAMSON

VG_x



CS10

VG_t



CS10P



CS7P



M15

VG_s



E219

DIFFUSION

NEW

| | | | |
|-------------|---------|---|----------|
| VGx | ADAMSON | Enceinte line array 3 way - Dual 18" - Amplifié | NC |
| VGt | ADAMSON | Enceinte line array 3 way - Dual 13" - Amplifié | 175,00 € |
| VGs | ADAMSON | Enceinte SUB – 1x19" - Amplifié | 85,00 € |
| E219 | ADAMSON | Enceinte SUB – Dual 19" | 80,00 € |
| T21 | ADAMSON | Enceinte SUB - Dual 21" | 69,00 € |
| CS10 | ADAMSON | Enceinte line array 2 way - Dual 10" - Amplifié | 80,00 € |
| CS10P | ADAMSON | Enceinte point source 2 way - Dual 10" - Amplifié | 70,00 € |
| CS7P | ADAMSON | Enceinte point source 2 way - Dual 7" - Amplifié | 60,00 € |
| SPEKTRIX | ADAMSON | Enceinte line array 3 way - 8" - 5° ou 15° | 50,00 € |
| SPEKTRIXSUB | ADAMSON | Enceinte SUB - Dual 18" | 50,00 € |
| M15 | ADAMSON | Enceinte 2 way 15" | 40,00 € |





ADAMSON

SONORISATION

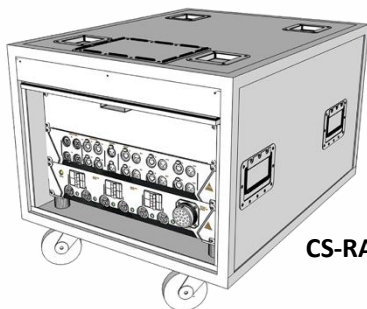

CS-RACK

CS-NDS

CS-PDS



| DIFFUSION | Adamson CS IO Distribution | | |
|-----------|----------------------------|---|----------|
| CS-RACK | ADAMSON | Système de distribution pour système Amplifié | 60,00 € |
| VG-RACK | ADAMSON | Système de distribution pour système Amplifié | 100,00 € |
| BRIDGE | ADAMSON | Passerelle AVB/AES | 60,00 € |
| GATEWAY | ADAMSON | DSP et Matrice 16 Canaux AES-ANALO-AVB | 80,00 € |





APS-PRO S et D



APS-SUB



Gamme HOPS



LINUS V1804-D



LINUS 6.4i-D

DIFFUSION

| | | | | |
|------------|---------------|------|----------------------------------|---------|
| NEW | APS | CODA | Enceinte SUB – 1x18" | 55,00 € |
| | APS-Pro-D | CODA | Enceinte APS – 2x10" – 90° x 10° | 55,00 € |
| NEW | APS-Pro-S | CODA | Enceinte APS – 2x10" – 90° x 30° | 55,00 € |
| | HOPS 5 | CODA | Enceinte coaxiale 2 x 5" | 30,00 € |
| | HOPS 8 | CODA | Enceinte coaxiale 2 x 8" | 30,00 € |
| | HOPS-Pro 7 | CODA | Enceinte point source 2 x 7" | 30,00 € |
| | CUE FOUR | CODA | Enceinte retour 2 x 8" | 30,00 € |
| | G15-SUB | CODA | Enceinte SUB – 1x15" | 30,00 € |
| | G512 | CODA | Enceinte 2 voies 12" | 30,00 € |
| NEW | LINUS V1804-D | CODA | Amplificateur 4x3000W | 80,00 € |
| | LINUS 6.4i-D | CODA | Amplificateur 4x1500W | 65,00 € |





SONORISATION



SYVA



KS28



KS21



A10

A15



SYVA SUB



X15



X12



X8



5XT

SYVA LOW



LA12X



LA4X

DIFFUSION

| | | | |
|----------|-------------|--------------------------------|----------|
| A15 | L-ACOUSTICS | Enceinte 15" WST WIDE ou FOCUS | 55,00 € |
| A10 | L-ACOUSTICS | Enceinte 10" WST WIDE ou FOCUS | 30,00 € |
| X15HiQ | L-ACOUSTICS | Enceinte 15" coaxiale | 40,00 € |
| X12 | L-ACOUSTICS | Enceinte 12" coaxiale | 35,00 € |
| X8 | L-ACOUSTICS | Enceinte 8" coaxiale | 30,00 € |
| 5XT | L-ACOUSTICS | Enceinte 5" coaxiale | 30,00 € |
| SYVA | L-ACOUSTICS | Enceinte Colinear System | 90,00 € |
| SYVA LOW | L-ACOUSTICS | Enceinte Colinear System | 40,00 € |
| SYVA SUB | L-ACOUSTICS | Enceinte Colinear System | 40,00 € |
| KS21 | L-ACOUSTICS | Enceinte SUB 1x21" | 55,00 € |
| KS28 | L-ACOUSTICS | Enceinte SUB – Dual 18" | 80,00 € |
| LA12X | L-ACOUSTICS | Amplificateur LA12X | 110,00 € |
| LA4X | L-ACOUSTICS | Amplificateur LA4X | 70,00 € |



SONORISATION



MDC 1



MDC 12



SECTOR



MDC 2



MDC 5



MDC 8

| DIFFUSION | | | |
|-----------|-----|-----------------------|---------|
| MDC 5 | MDC | Enceinte coaxiale 5" | 28,00 € |
| MDC 8 | MDC | Enceinte coaxiale 8" | 30,00 € |
| MDC 12 | MDC | Enceinte coaxiale 12" | 35,00 € |
| MDC 1 | MDC | Enceinte SUB 18" | 39,00 € |
| MDC 2 | MDC | Enceinte SUB 2 x 18" | 60,00 € |
| SECTOR | MDC | Enceinte 3 way | 55,00 € |



20K44



12K44

| AMPLIFICATION | | | |
|---------------|-------------|---|----------|
| PLM 20K44 | LAB GRUPPEN | Ampli 4 x 4800W + Dolby Lake 4 in 4 out | 110,00 € |
| PLM 12K44 | LAB GRUPPEN | Ampli 4 x 3000W + Dolby Lake 4 in 4 out | 75,00 € |
| PLM 20000Q | LAB GRUPPEN | Ampli 4 x 4800W + Dolby Lake 2 in 4 out | 90,00 € |
| PLM 10000Q | LAB GRUPPEN | Ampli 4 x 2500W + Dolby Lake 2 in 4 out | 70,00 € |



SONORISATION



F8



LE400C



DBR10



B205D



STAGEPAS 1K

DIFFUSION

| | | | |
|------------|-----------|--|---------|
| F8 | MARTIN | Enceinte passive Ultra-compact 8" 150W | 35,00 € |
| LE400C | MARTIN | Enceinte retour 15" | 39,00 € |
| F2 HI | MARTIN | Enceinte MID-HI/Système F2 | 50,00 € |
| F2 BASS | MARTIN | Enceinte SUB 15"/Système F2 | 50,00 € |
| F2 SUB | MARTIN | Enceinte SUB 15"/Système F2 | 50,00 € |
| STAGEPAS1K | YAMAHA | Enceinte colonne avec mixeur / Bluetooth | 90,00 € |
| GRIZZLY | ACE | Enceinte / micro HF main sur batterie | 61,00 € |
| MSP5 | YAMAHA | Enceinte de Monitoring | 15,00 € |
| DBR10 | YAMAHA | Enceinte amplifiée 350W | 31,00 € |
| B205D | BEHRINGER | Enceinte de Monitoring Compact | 15,00 € |



SONORISATION



GATEWAY



LM44



LM26



P1



AUDIOTOOL

XL2



AFF25

| PROCESSEUR | | | |
|--------------|-------------|--|----------|
| LM44 | LAB GRUPPEN | Processeur Lake 4x4 | 80,00 € |
| LM26 | LAB GRUPPEN | Processeur Lake 4x2 | 80,00 € |
| P1 | L-ACOUSTICS | Processeur AVB | 80,00 € |
| GATEWAY | ADAMSON | DSP et Matrice 16 Canaux AES-ANALO-AVB | 80,00 € |
| AUDIOTOOLBOX | AUVITRAN | AVB-DANTE-AES-EBU-MADI | 80,00 € |
| MESURE | | | |
| XL2 | NTI | Analyseur Audio & Acoustique + Micro | 200,00 € |
| AFF25 | AMIX | Sonomètre Afficheur Enregistreur | 120,00 € |



SONORISATION

GIGACORE



14R

20T

30i



SG300



OPTICALCON



HMA



WPBX



Interface X



STRIDE ANTENNA

| RESEAU | | | |
|---------------|--------------|---|----------|
| SG300 | CISCO | Switch Gigabit configuré VLAN | 100,00 € |
| Gigacore 14R | LUMINEX | Switch 12 ports + 2 SFP | 70,00 € |
| Gigacore 20t | LUMINEX | Switch 16 ports + 4 SFP / 10 Gb | 145,00 € |
| Gigacore 30i | LUMINEX | Switch 20 ports + 6 SFP / 10 Gb | 160,00€ |
| RJ80 | | Touret RJ45 1x80m compatible DANTE | 15,00 € |
| RJ100 | | Touret RJ45 1x100m Cat6 | 15,00 € |
| 2RJ80 | | Touret RJ45 2x80m compatible DANTE | 25,00 € |
| HMA200 | | Fibre optique / HMA Quad 200m | 200,00 € |
| OPTICALCON100 | | Touret Fibre optique / Opticalcon Dual 100m | 200,00 € |
| OPTICALCON200 | | Touret Fibre optique / Opticalcon Dual 200m | 200,00 € |
| OPTICALCON400 | | Touret Fibre optique / Opticalcon Dual 400m | 200,00 € |
| INTERPHONIE | | | |
| BPX | GREENGO | Intercom Boitier ceinture | 30,00 € |
| WPBX | GREENGO | Intercom HF Boitier ceinture | 80,00 € |
| WAA | GREENGO | Intercom HF Antenne | 60,00 € |
| STRIDE | GREENGO | Intercom HF Stride Antenna | 60,00 € |
| INTERFACE X | GREENGO | Intercom Interface 2f/4f | 80,00 € |
| BEACON | GREENGO | Balise lumineuse | |
| BS15 | ASL | Intercom Boitier ceinture | 8,00 € |
| BS216 | ASL | Intercom Station Master 2 canaux | 16,00 € |
| FLASH | AUDIOLITE | Intercom Call Light | 5,00 € |
| DT109 | BEYERDYNAMIC | Intercom Casque + Micro | 8,00 € |
| TALKIE | MOTOROLA | Talkie HF | 18,00 € |



SONORISATION



AXIENT PSM – ADTQE-G56 et ADXR-A

| | | | |
|-----------------------|------------|--|----------|
| AXIENT DIGITAL | | | |
| AD4D | SHURE | Récepteur Double HF | 70,00 € |
| AD1 | SHURE | Émetteur HF Pocket | 35,00 € |
| ADX1M | SHURE | Émetteur HF Pocket Miniature | 55,00 € |
| AD2 | SHURE | Émetteur HF Main | 35,00 € |
| ADX2 | SHURE | Émetteur HF Main | 55,00 € |
| AD600 | SHURE | Spectrum Manager | 100,00 € |
| AD610 | SHURE | Point d'accès ShowLink | 40,00 € |
| ULX DIGITAL | | | |
| ULXD4D | SHURE | Récepteur Double HF | 60,00 € |
| ULXD1 | SHURE | Émetteur HF Pocket | 30,00 € |
| ULXD2 | SHURE | Émetteur HF Main | 30,00 € |
| PSM SERIE | | | |
| ADTQE-G56 | SHURE | Émetteur QUAD AXIENT DIGITAL PSM | 200,00 € |
| ADXR-A | SHURE | Récepteur AXIENT DIGITAL PSM | 45,00 € |
| PSM 1000 P10T | SHURE | Émetteur P10T HF InEar | 75,00 € |
| PSM 1000 P10R | SHURE | Récepteur P10R HF InEar | 45,00 € |
| PSM 900 | SHURE | Ensemble Émetteur/Récepteur HF InEar / 656-692 Mhz | 75,00 € |
| AUTRES | | | |
| HW EAR | FISHERAMPS | Pack InEar Filaire | 30,00 € |
| PHONAC | SHURE | Oreillette numérique miniature | 260,00 € |
| SLX MAIN | SHURE | Ensemble Émetteur/Récepteur HF Main | 36,00 € |
| SLX POCKET | SHURE | Ensemble Émetteur/Récepteur HF Pocket | 36,00 € |



SONORISATION



HFB58



HFKSM9



HFDFACTO



HFKSM8



HA805WB



SE215



HFM80N

| CAPSULES HF | | | |
|---------------|------------|---------------------------------|---------|
| HFSM58 | SHURE | Capsule SM58 (R158) | 10,00 € |
| HFB58 | SHURE | Capsule Beta58 (R179) | 10,00 € |
| HFB87 | SHURE | Capsule Beta87 (R166) | 10,00 € |
| HFDFACTO | DPA | Capsule D:FACTO 4018V | 45,00 € |
| HFKSM9 | SHURE | Capsule KMS9 (RPW184) | 20,00 € |
| HFKSM8 | SHURE | Capsule KMS8 (RPW174) | 20,00 € |
| HFM80N | TELEFUNKEN | Capsule M80N | 20,00 € |
| ACCESSOIRE HF | | | |
| UA845/UA844 | SHURE | Distributeur d'antennes | 61,00 € |
| UA870WB | SHURE | Antenne Active 470-900 MHz | 40,00 € |
| PA805WB | SHURE | Antenne Passive 470-870 MHz | 40,00 € |
| HA8089 | SHURE | Antenne Helicoidale 470-900 MHz | 40,00 € |
| HA8091 | SHURE | Antenne Helicoidale Dome | 40,00 € |
| PA421 | SHURE | Combiner d'antenne 4 entrées | 40,00 € |
| PA821 | SHURE | Combiner d'antenne 8 entrées | 50,00 € |
| AD8CE | SHURE | Combiner 8 ports AD-PSM | 50,00 € |
| SE215 | SHURE | Casque In-Ear | 10,00 € |



SONORISATION



| MICRO | | | |
|---------|---------------|---|---------|
| C411 | AKG | Micro miniature à condensateur pour guitare / ou violon | 30,00 € |
| C214 | AKG | Micro de studio | 25,00 € |
| C414 | AKG | Micro de studio | 38,00 € |
| C418 | AKG | Micro | 15,00 € |
| C451 | AKG | Micro électret cardioïde instrument | 20,00 € |
| C535 | AKG | Micro électret cardio | 20,00 € |
| D112 | AKG | Micro grosse caisse | 10,00 € |
| D12 | AKG | Micro grosse caisse | 10,00 € |
| GN50 | AKG | Micro Col de cygne / capsule Hypercardio CK33 | 20,00 € |
| SE300 | AKG | Micro SE300 et capsule cardio CK91 | 20,00 € |
| PUPITRE | ANCHOR | Pupitre de conférence | 84,00 € |
| AE2500 | AUDIOTECHNICA | Microphone à double capsule cardioïde | 10,00 € |
| ATM350U | AUDIOTECHNICA | Micro Cardioïde | 20,00 € |
| D2 | AUDIX | Micro dynamique Toms, Percus | 10,00 € |
| D4 | AUDIX | Micro dynamique Tom basse | 10,00 € |
| D6 | AUDIX | Micro dynamique instruments graves | 10,00 € |
| I5 | AUDIX | Micro dynamique instruments | 10,00 € |
| OM3 | AUDIX | Micro dynamique chant | 10,00 € |
| OM6 | AUDIX | Micro dynamique chant | 10,00 € |
| M88 | BEYERDYNAMIC | Micro dynamique hypercardio | 10,00 € |
| GM305 | BEYERDYNAMIC | Micro Col de cygne / capsule Cardio | 20,00 € |
| RE20 | ELECTROVOICE | Micro dynamique Cardioïde | 30,00 € |
| NT3 | RHODE | Micro statique capsule 3/4" | 20,00 € |



SONORISATION



DPA4088



BETA91A

| MICRO | | | |
|----------------------|------------|---|---------|
| KM184 | NEUMANN | Micro cardioïde | 38,00 € |
| KMS105 | NEUMANN | Micro supercardioïde | 38,00 € |
| MCM114 | NEUMANN | Micro miniature | 40,00 € |
| E904 | SENNHEISER | Micro dynamique pour Tom Batterie | 10,00 € |
| E906 | SENNHEISER | Micro dynamique pour guitare | 10,00 € |
| E935 | SENNHEISER | Micro dynamique chant cardioïde | 10,00 € |
| E945 | SENNHEISER | Micro dynamique chant supercardioïde | 10,00 € |
| HSP4 | SENNHEISER | Micro serre-tête Cardio / Chair | 40,00 € |
| MD421 | SENNHEISER | Micro dynamique | 10,00 € |
| MD441 | SENNHEISER | Micro dynamique | 35,00 € |
| MHK416 | SENNHEISER | Micro canon court | 60,00 € |
| BETA52 | SHURE | Micro dynamique intruments graves | 10,00 € |
| BETA56 | SHURE | Micro dynamique percussion | 10,00 € |
| BETA57A | SHURE | Micro dynamique instrument | 10,00 € |
| BETA58A | SHURE | Micro dynamique chant | 10,00 € |
| BETA87A | SHURE | Micro electret chant | 20,00 € |
| BETA91 | SHURE | Micro electret effet de surface | 20,00 € |
| BETA91A | SHURE | Micro electret effet de surface | 20,00 € |
| BETA98 AMP / HC / DS | SHURE | Micro miniature electret instrument | 20,00 € |
| KSM9 | SHURE | Micro Cardio/Supercardio | 38,00 € |
| SM57 | SHURE | Micro dynamique instrument | 10,00 € |
| SM58 | SHURE | Micro dynamique chant | 10,00 € |
| SM81 | SHURE | Micro électret instrument | 20,00 € |
| KSM137 | SHURE | Micro électret instrument | 38,00 € |
| WBH53 | SHURE | Micro serre-tête Omni / Chair / T4AF Mini XLR | 20,00 € |
| 6061/N | DPA | Micro miniature Omni / Noir | 50,00 € |
| 6061/C | DPA | Micro miniature Omni / Chair | 50,00 € |
| 6066/C | DPA | Micro serre-tête Omni / Chair | 50,00 € |
| 4060/N | DPA | Micro miniature Omni / Noir | 30,00 € |
| 4060/C | DPA | Micro miniature Omni / Chair | 30,00 € |
| 4061/N | DPA | Micro miniature Omni / Noir | 50,00 € |
| 4066/C | DPA | Micro serre-tête Omni / Chair | 40,00 € |
| 4080 | DPA | Micro cravate Cardioïde | 40,00 € |
| 4088/C | DPA | Micro serre-tête Cardio / Chair | 40,00 € |
| 4099 | DPA | Micro miniature | 40,00 € |
| 4488 | DPA | Micro serre-tête Cardio | 40,00 € |
| 4055 | DPA | Micro grosse caisse | 40,00 € |



SONORISATION



AR133



J48



JPC



U5



DJM900

CDJ2000



LECTEUR CD

| | | | |
|---------------|---------|--|----------|
| DI | | | |
| AR133 | BSS | Boite de direct | 15.00 € |
| J48 | RADIAL | Boite de direct | 15.00 € |
| J48 STEREO | RADIAL | Boite de direct stéréo | 25.00 € |
| JDI | RADIAL | Boite de direct passive | 15.00 € |
| JPC | RADIAL | Boite de direct stéréo spéciale PC | 15.00 € |
| U5 | AVALON | Boite de direct Pure Class A | 40.00 € |
| DIVERS | | | |
| CD | DENON | Lecteur CD & MP3 1U | 15.00 € |
| SS-CDR1 | TASCAM | Lecteur Enregistreur CD et Compact Flash | 40.00 € |
| DM1 | RADIAL | Pedal Switch | 15.00 € |
| KIT DJ | | | |
| CDJ2000 | PIONEER | Lecteur CDJ2000 NEXUS | 80.00 € |
| CDJ2000 NXS2 | PIONEER | Lecteur CDJ2000 NEXUS 2 | 120.00 € |
| DJM900 | PIONEER | Console DJ NEXUS | 80.00 € |
| DJM900 NXS2 | PIONEER | Console DJ NEXUS 2 | 120.00 € |
| SL1200 MKII | TECNICS | Platine vinyle MKII | 30.00 € |
| CDMIX USB | NUMARK | Mixer et double lecteur CD en Flight | 15.00 € |



SONORISATION



DM7C / DM7 / DM7-EX



SD12



HERITAGE-D



PM3



DM3



QL1

CONSOLES

| | | | |
|------------|------------|--|----------|
| SD12 | DIGICO | Console Numérique & D2-Rack 48 IN 16 OUT | 450,00 € |
| M5000 | ROLAND | Console Numérique & Stage 40 IN | 350,00 € |
| Héritage-D | MIDAS | Console Numérique & DL251 | 500,00 € |
| PRO2 | MIDAS | Console Numérique & DL251 | 400,00 € |
| S5000 | A&H | Console Numérique & DM48 | 450,00 € |
| C3500 | A&H | Console Numérique & CDM48 Ultra FX | 400,00 € |
| VI1 | SOUNDCRAFT | Console Numérique 32In | 300,00 € |
| CL5 | YAMAHA | Console Numérique & Rio32/Rio16 | 450,00 € |
| CL3 | YAMAHA | Console Numérique & Rio32 | 350,00 € |
| PM3 | YAMAHA | Console Numérique & Rio32/Rio16 | 550,00 € |
| DM7 | YAMAHA | Console Numérique & Rio32/Rio16 | 450,00 € |
| DM7C | YAMAHA | Console Numérique | 200,00 € |
| QL1 | YAMAHA | Console Numérique | 150,00 € |
| DM3 | YAMAHA | Console Numérique | 150,00 € |
| RIO3216 | YAMAHA | Rack de préamp DANTE Rio3216 | 120,00 € |
| RIO1608 | YAMAHA | Rack de préamp DANTE Rio1608 | 80,00 € |
| MY8AE96 | YAMAHA | Carte 8in 8out AES | 30,00 € |
| MY8ADDA96 | YAMAHA | Carte 8in 8out analog | 30,00 € |
| MY16AT | YAMAHA | Carte 16in 16out ADAT | 30,00 € |



SONORISATION



S5000



C3500

KICKBOX



EPM12



VENICE320



M5000

CONSOLES

| | | | |
|-------------|------------|--|----------|
| M32R | MIDAS | Console Numérique Compact | 150,00 € |
| DL32 | MIDAS | Rack de scène 32in 16ou | 80,00€ |
| DN9620 | KLARK | Combineur / Expandeur AES50 | 25,00 € |
| DN9680 | KLARK | Extendeur AES50 sur fibre optique | 50,00 € |
| VENICE160 | MIDAS | Console 8 Mono 4 Stéréo | 80,00 € |
| VENICE320 | MIDAS | Console 24 Mono 4 Stéréo | 125,00 € |
| Touch Mix 8 | QSC | Console Numérique Compact | 100,00 € |
| EPM12 | SOUNDCRAFT | Console 12 MIC, 2 Stéréo + alim + valise | 20,00 € |
| UI12 | SOUNDCRAFT | Console Numérique Compact | 50,00 € |
| MG10 | YAMAHA | Console 4 MIC, 3 Stéréo | 30,00 € |
| KICK BOX | DRAWNER | Boîtier Presse KickBox 4x4 | 40,00 € |



SONORISATION



DISTRESSOR



WAVES



M7

Traitement FX

| | | | |
|------------|----------------|----------------------------|----------|
| D5000 | YAMAHA | Delay | 31,00 € |
| SPX2000 | YAMAHA | Processeur d'effet | 25,00 € |
| SPX990 | YAMAHA | Processeur d'effet | 23,00 € |
| SDE1000 | ROLAND | Processeur d'effet | 15,00 € |
| SRV2000 | ROLAND | Delay | 15,00 € |
| D-TWO | TC ELECTRONICS | Delay | 22,00 € |
| M3000 | TC ELECTRONICS | Processeur d'effet | 40,00 € |
| M-ONE | TC ELECTRONICS | Processeur d'effet | 22,00 € |
| R4000 | TC ELECTRONICS | Processeur d'effet | 55,00 € |
| M7 | BRICASTI | Processeur de réverbé | 60,00 € |
| 160A | DBX | Compresseur Mono | 22,00 € |
| Distressor | EMPIRICAL LAB | Compresseur Mono | 50,00 € |
| WAVES | WAVES | Serveur Waves EXTREME-C | 100,00 € |
| MGB | WAVES | Interface MADI / Soundgrid | 100,00 € |





ÉCLAIRAGE



ÉCLAIRAGE



FULL SIZE 3



LS1



LIGHT 3



COMAND WING XT



ION – XE20

| PUPITRE | | | |
|----------------|----------|-----------------------------------|----------|
| FULL SIZE 3 | MA Light | GrandMA3 Full Size | 600,00 € |
| LIGHT3 | MA Light | GrandMA3 Light | 400,00 € |
| FULL SIZE 2 | MA Light | GrandMA2 Full Size | 420,00 € |
| LIGHT 2 | MA Light | GrandMA2 Light | 320,00 € |
| COMANDWING | MA Light | Command Wing XT GrandMA3 + Ecrans | 180,00 € |
| NPU | MA Light | Processeur Unit M | 240,00 € |
| LS1 | WORK | Console LightShark + Tablette | 80,00 € |
| NEW ION | ETC | Console ION XE20 | 300,00 € |
| ADB 12 | ADB | Console ADB SWING12 | 15,00 € |
| ADB DOMINGO | ADB | Console ADB DOMINO 24/48 | 35,00 € |
| LIGHTCO 48 | MA Light | Console Lightcomander 48/96 | 110,00 € |





GIGACORE 14R



SPLITTER



LUMINODE 12



WDMRTR

| GRADA | | | |
|----------|-------------------|---|----------|
| DIM1 | | Gradateur 1 circuit de 2.3Kw | 10,00 € |
| DIM3 | RVE | Rack 3 circuits de 5Kw / Sortie P17 32Mono | 45,00 € |
| DIM4 | | Gradateur 4 circuits de 1Kw | 10,00 € |
| DIM6 | ADB | Rack 6 circuits de 3Kw ADB | 30,00 € |
| DIM12 | ADB | Rack 6 circuits de 3Kw R.J. | 50,00 € |
| DIM24 | ADB | Rack 24 circuits de 3Kw + 24 Directs / Sortie soca / Patch couplage | 150,00 € |
| DIM48 | RVE | Rack 48 circuits de 3Kw / Sortie soca / Patch couplage | 230,00 € |
| SPLITTER | | | |
| SPLIT2 | ELC | Splitter / Booster : 2 IN / 8 OUT RDM | 20,00 € |
| SPLIT3 | OXO | Splitter / Booster : 1 IN / 6 OUT | 15,00 € |
| NODE12 | LUMINEX | Node Art-Net DMX 12 | 70,00 € |
| PLAYDMX | OXO | Enregistreur / Restituteur DMX | 10,00 € |
| GIGA14R | LUMINEX | Switch 12 ports + 2 SFP | 70,00 € |
| GIGA20 | LUMINEX | Switch 16 ports + 4 SFP / 10 Gb | 145,00 € |
| GIGA30 | LUMINEX | Switch 20 ports + 6 SFP / 10 Gb | 160,00 € |
| WDMXTR | Wireless Solution | Emetteur/Récepteur DMX sans fil 700m | 45,00 € |



ÉCLAIRAGE



933 SNX



713 SX2



653 SX



S4



SVOBODA



STRIKE4

DECOUPE

| | | | |
|--------------|-----------|--|----------|
| DEC 613 SX | R.J. | Projecteur Découpe 1kw 613 (28°- 54°) | 15,00 € |
| DEC 614 SX | R.J. | Projecteur Découpe 1kw 614 (16°- 35°) | 15,00 € |
| DEC 650SX 4C | R.J. | Projecteur Découpe LED Gamme 650SX 4C | 55,00 € |
| DEC 713 SX | R.J. | Projecteur Découpe 2kw 713 (29°- 50°) | 25,00 € |
| DEC 714 SX | R.J. | Projecteur Découpe 2kw 714 (15°- 40°) | 25,00 € |
| DEC 933 SNX | R.J. | Projecteur Découpe 933SNX HMI 2500 29° / 50° | 180,00 € |
| S4LED2 | ETC | Découpe S4LED Series2 Daylight HD | 90,00 € |
| S4LED3 | ETC | Découpe S4LED Series3 Lustr HD | 90,00 € |
| MINILED | Prolights | Mini Découpe Led ML140DY | 15,00 € |

BLINDER

| | | | |
|----------|---------|-------------------------------|---------|
| BLINDER4 | STARWAY | Projecteur Blindlite 4 x 650w | 20,00 € |
| BLINDER8 | STARWAY | Projecteur Blindlite 8 x 650w | 32,00 € |
| FL1300 | THOMAS | Projecteur FL 1300 2 x 650w | 15,00 € |
| FL650 | DTS | Projecteur FL 650w | 5,00 € |
| STRIKE4 | CHAUVET | Blinder Led 4 | 30,00 € |
| BBLINDED | LUXIBEL | Blinder Led 2 | 20,00 € |
| SVOBODA | ADB | Projecteur Svoboda 9 x 250w | 30,00 € |



ÉCLAIRAGE



LANCELOT



CYRANO



OZ



326FLV



310HPC

POURSUITE

| | | | |
|----------|------|--|----------|
| ARAMIS | R.J. | Poursuite Aramis 1013 HMI 2500 (4.5°-8°) | 300,00 € |
| CYRANO | R.J. | Poursuite Cyrano 1015 HMI 2500 (3°-8°) | 300,00 € |
| LANCELOT | R.J. | Poursuite RJ LANCELOT 4kw | 700,00 € |
| OZ | R.J. | Poursuite OZ 600W LED (7°-14.5°) | 180,00 € |

PC & FRESNEL

| | | | |
|------------|------|--------------------------------|----------|
| PC 310 HPC | R.J. | Projecteur PC 1Kw 310 HPC | 10,00 € |
| PC 329 HPC | R.J. | Projecteur PC 2Kw 329 HPC | 15,00 € |
| SH50 | ADB | Projecteur Fresnel 5Kw SH50 | 28,00 € |
| A57F | ADB | Projecteur PC 650W A57F | 6,00 € |
| FR2000 | LTM | Projecteur Fresnel 2kw | 15,00 € |
| 326 | R.J. | Fresnel CIN'K 326LFV 2,5kW HMI | 180,00 € |



ÉCLAIRAGE



T4

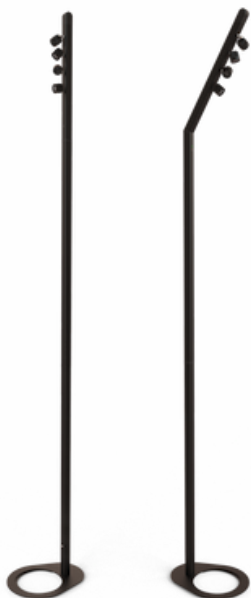

STICK

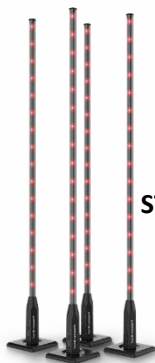

OBELIE



W600-G2



ADMIRAL



NEW

| ARCHI EVENT | | | |
|-------------|-----------|--|---------|
| W600-G2 | Cameo | Projecteur Led Wash 40 x 15W IP65 RGBW | 80,00 € |
| ECLFLOOD300 | Prolights | Projecteur asymétrique 300 VW | 15,00 € |
| HORILED | Luxled | Projecteur Horizide 200W LED 120° 4000°K | 13,00 € |
| HORILED100 | Luxled | Projecteur Horizide 100W LED 120° 4000°K | 9,00 € |
| T4 | Innled | Mât d'éclairage buffet LED Autonome | 70,00 € |
| OBELIE | Obelie | Lampe Obelie LAMOURETTE XL | 40,00 € |
| STICK | Chauvet | Stick Led Autonome | 20,00 € |
| ADMIRAL | Admiral | Projecteur Déco | 70,00 € |



ÉCLAIRAGE



FORTE



RIVALE



VIPER



MEGPOINTE



POINTE



SHARPY



ROBOSPOT

| | | | |
|------------|-----------|--|----------|
| FORTE | Robe | Projecteur Lyre Forte LED 1000W | 230,00 € |
| RIVALE | Ayrton | Projecteur Lyre Rivale LED 450W IP65 | 190,00 € |
| VIPER | Martin | Projecteur Lyre MAC Viper Profile | 190,00 € |
| MEGAPOINTE | Robe | Projecteur Lyre Beam/Spot | 140,00 € |
| POINTE | Robe | Projecteur Lyre Beam/Spot | 90,00 € |
| SHARPY | Clay Paky | Projecteur Lyre Beam | 60,00 € |
| ROBOSPOT | Robe | Robospot Follow Spot System + Motion Cam | 350,00 € |



ÉCLAIRAGE



R2X WASH



K25



K20



ARIANNE 6

NEW



PXLBAR16

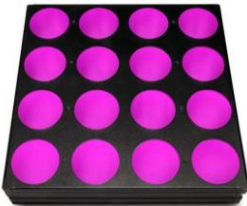

NEXUS



STRIKEM



COLORZOOM 420W



BFX

NEW

| | | | |
|-----------|-----------|---|----------|
| ARIANNE 6 | Robe | Projecteur Lyre Wash / Beam RGBL – IP65 | 160,00 € |
| K25 | Clay Paky | Projecteur Lyre Wash B-EYE K25 | 180,00 € |
| K20 | Clay Paky | Projecteur Lyre Wash B-EYE K20 | 140,00 € |
| R2X | Chauvet | Projecteur Lyre Wash R2X | 80,00 € |
| 700W | Martin | Projecteur Lyre Wash | 90,00 € |
| PXLBAR16 | Chauvet | Barre Led Motorisée | 80,00 € |
| NEXUS | Chauvet | Dalle Led 4x4 | 45,00 € |
| BFX | Oxo | Projecteur LED COLORBEAM 150 BFX | 20,00 € |
| COLORZOOM | Oxo | Projecteur LED COLORZOOM 420W | 30,00 € |
| SUNSTRIP | Oxo | Sunstrip active DMX (T10) | 15,00 € |
| STRIKEM | Chauvet | Projecteur Strobe/Wash | 100,00 € |
| ATOMIC | Martin | Strobe | 30,00 € |



ÉCLAIRAGE



AX2



AX5



TITAN



NYX



QuikSpot

ASTERA Autonome / Etanche

| | | | |
|----------------|-----------|-------------------------|---------|
| TITAN | Astera | Tube Led | 40,00 € |
| AX2 | Astera | Barre de Led 1m | 60,00 € |
| AX5 | Astera | Par Led | 40,00 € |
| QuikSpot | Astera | Projecteur Fresnel | 40,00 € |
| NYX BULB | Astera | Ampoule Led | 15,00 € |
| ASTERABOX | Astera | Boitier émetteur ART7 | 40,00 € |
| TUBE DIFFUSANT | Audiolite | Tube diffusant pour AX5 | 20,00 € |



ÉCLAIRAGE



ATME



LOOK2.6



ME1



HZ500

DNG 250



SMOKEJET



| MACHINE à Effet | | | |
|-----------------|-----------|----------------------------------|----------|
| HZ500 | Antari | Générateur de brume | 65,00 € |
| UNIQUE | Look | Générateur de brouillard Unique2 | 65,00 € |
| LOOK2.6 | Look | Générateur de fumée Viper 2.6 | 70,00 € |
| MAG1800 | JEM | Générateur de fumée | 45,00 € |
| MAX3000 | Mdg | Générateur brouillard MAX 3000 | 110,00 € |
| ATME | Mdg | Générateur brume MDG ATMe | 110,00 € |
| ATMOSPHERE | Mdg | Générateur brume MDG Atmosphère | 110,00 € |
| ME1 | Mdg | Générateur brouillard Me1 DMX | 110,00 € |
| ME2 | Mdg | Générateur brouillard Me2 DMX | 160,00 € |
| DNG-250 | Antari | Générateur de fumée Lourde | 320,00 € |
| AF1 | Martin | Turbine 120W Jem AF-1 / 1815m3/h | 20,00 € |
| SF150 | ShowGear | Turbine 280W AF-3 / 13000m3/h | 20,00 € |
| VENTILO | Audiolite | Ventilateur Metal 110W | 5,00 € |
| SMOKEJET | MagicFX | Geyser Effet CO2 | 70,00 € |



ÉCLAIRAGE



| PAR | | | |
|-------------|-------------|--|----------|
| PAR64 | PAR 64 | Projecteur PAR 64 1Kw Solo noir | 6,00 € |
| PAR64EX | CHARGE 110V | Projecteur PAR 64 Charge 110v | 6,00 € |
| PAR36 | PAR36 | Projecteur PAR 36 30W 6V avec transfo (F1) | 4,00 € |
| | | | |
| ACL 100 | Dts | Série Mini ACL 100 (2*4 PAR36 100W 28v) | 22,50 € |
| ACL 250 | Dts | Série ACL 250 (2*4 PAR64 250W 28v) | 45,00 € |
| ACL 250 UNI | Dts | 1/2 Série ACL 250 (4 PAR64 250W 28v) | 22,50 € |
| DIVERS | | | |
| BOULE/100 | Showtec | Boule à facette 1m + moteur | 200,00 € |
| BOULE/30 | Showtec | Boule à facette 30cm + moteur | 10,00 € |
| BOULE/50 | Showtec | Boule à facette 50cm + moteur | 20,00 € |
| | | | |
| GUIRLANDE | Showtec | Guirlande 10m / 10 ampoules blanc chaud | 30,00 € |
| | | | |
| DOME | Showtec | Con'Dome | 65,00 € |
| RAINCOVER | Axcept | RainCover 74 cm | 30,00 € |
| COVER | ALP | Cover Souple 60cm | 10,00 € |
| COVER45 | ALP | Cover Souple 45cm | 10,00 € |





VIDÉO





ÉCRAN SAMSUNG



ÉCRAN LED REDOT

| ÉCRAN | | | |
|------------------|------------|---|------------|
| DALLE3.9 | Redot | Ecran Led Modulaire pitch 3.9 Outdoor / Ultra Léger 0.5 x 1m | 160,00€ |
| PROC LED | ColorLight | Processeur Z4 pour écran LED | 300,00€ |
| ÉCRAN 22 | Samsung | Ecran LCD 22 pouces Full HD | 50,00 € |
| ÉCRAN 32 | Viewsonic | Ecran LED 32 pouces Full HD | 120,00 € |
| ÉCRAN 43 | Hitachi | Ecran LED 43 pouces Full HD | 120,00 € |
| ÉCRAN 43 TACTILE | | Ecran LED 43 pouces TACTILE | NC |
| ÉCRAN 55 | Samsung | Ecran Led 55 pouces 4K | 200,00 € |
| ÉCRAN 65 | Samsung | Ecran LED 65 pouces | 300,00 € |
| ÉCRAN 86 | Samsung | Ecran LED 86 pouces 4K | 500,00 € |
| ÉCRAN 98 | Samsung | Ecran LED 98 pouces 4K | 1 000,00 € |
| PIEDECRAN | AUDIOLITE | Pied pour Ecran plat | 28,00 € |
| RETOUR | R&S | Support Ecran Retour | 10,00 € |



EPSON 12 000 lumens

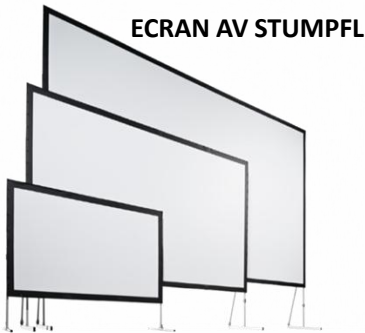

SHUTTER DMX



EPSON 20 000 lumens

VP + ÉCRAN

| | | | |
|---------|------------|--|------------|
| ECRAN 3 | Av Stumpfl | Ecran cadre 345 x 203 Face/Retro / Image Max Retro : 325 x 183 | 140,00 € |
| ECRAN 5 | Av Stumpfl | Ecran cadre 508 x 294 Face/Retro / Image Max retro 488 x 274 | 220,00 € |
| ECRAN 6 | Av Stumpfl | Ecran cadre 630 x 363 Face/Retro / Image Max retro 610 x 343 | 320,00 € |
| ECRAN 8 | Av Stumpfl | Ecran cadre 820 x 470 Face/Retro / Image Max retro 800 x 450 | 510,00 € |
| CYCLO | CYCLO | Cyclorama 8m x 6m crème | 120,00 € |
| SHUTTER | Wahlberg | Shutter pour vidéo projecteur DMX | 20,00 € |
| VP12000 | Epson | Video projecteur EB L1505 12 000 lm | 1 200,00 € |
| VP20000 | Epson | Video projecteur EB-PU2220B 20 000 lm | 2 800,00 € |
| VP6000 | Canon | Video projecteur HD 6000 lumens WUXGA | 300,00 € |
| VPCANON | Canon | Video projecteur 3000 lumens WX300UST | 50,00 € |



ATEM 2 M/E



AW-UE100



XS62



AW-RP60



PERFECT CUE



| REGIE | | | |
|------------|------------|---|----------|
| ATEM2 | BlackMagic | Mélanger 2 M/E Production Studio 4K | 300,00 € |
| VIDEOHUB | BlackMagic | Grille 12/12 CleanSwitch | 200,00 € |
| V800HD | Roland | Multi Format HD Vidéo Switcher | 300,00 € |
| XS62 | Roland | HD Vidéo Switcher | 100,00 € |
| CAPTATION | | | |
| AW-UE100 | Panasonic | Caméra Tourelle 4K | 250,00 € |
| RP-60 | Panasonic | Pupitre de controle | 150,00 € |
| RECORD | BlackMagic | Enregistreur HyperDeck Studio Mini | 180,00 € |
| PCVIDEO | Lenovo | Portable Thinkpad | 185,00 € |
| PCVIDEO+ | MSI | Portable I7 + Carte graphique | 200,00 € |
| PCRACK | Audiolite | Ordinateur Rack Carte 8/8 SDI + License sur demande (VMIX, Resolume, OBS, Arkaos, etc...) | 300,00 € |
| BIDI | BlackMagic | Convertisseur SDI/HDMI Bi Directionnel | 25,00 € |
| SDITOHDMI | Roland | Convertisseur Embeddeur Audio | 25,00 € |
| 12G-CROSS | Decimator | HDMI/SDI 4K Cross converter | |
| PERFECTCUE | Dsan | Teleco PPT avec sortie USB | 50,00 € |
| FIBRE SDI | | Liaison SDI sur Fibre monomode 2in/2out | 150,00 € |





STRUCTURE



STRUCTURE



POUTRE ALU

| | | |
|-------------------------------------|-------|---------|
| Poutre alu Trio 500 Pliable - NOIRE | 2.40m | 30,00 € |
| Poutre alu Trio 500 Pliable - NOIRE | 1.20m | 20,00 € |
| Poutre alu Trio 500 Pliable - NOIRE | 0.60m | 20,00 € |

| | | |
|--|-------|---------|
| Poutre alu. Triangulaire série 500 - NOIRE | 2.80m | 25,00 € |
| Poutre alu. Triangulaire série 500 - NOIRE | 1.40m | 15,00 € |

| | | |
|------------------------------------|-------------------|---------|
| Poutre alu. Carrée série 290 - ALU | 3m | 15,00 € |
| Poutre alu. Carrée série 290 - ALU | 2m | 10,00 € |
| Poutre alu. Carrée série 290 - ALU | 1m | 5,50 € |
| Poutre alu. Carrée série 290 - ALU | Tout type d'angle | 15,00 € |

| | | |
|--------------------------------------|------------------------|---------|
| Poutre alu. Carrée série 290 - NOIRE | 3m | 18,00 € |
| Poutre alu. Carrée série 290 - NOIRE | 2m | 13,00 € |
| Poutre alu. Carrée série 290 - NOIRE | 1m | 8,00 € |
| Poutre alu. Carrée série 290 - NOIRE | 0.21, 0.25, 0.29, 0.5m | 5,50 € |
| Poutre alu. Carrée série 290 - NOIRE | 0.71, 0.75m | 8,00 € |
| Poutre alu. Carrée série 290 - NOIRE | Tout type d'angle | 15,00 € |
| Poutre alu. Carrée série 290 - NOIRE | Book 180° | 24,00 € |

| | | |
|------------------------------------|----|---------|
| Poutre alu. Triangulaire série 290 | 3m | 10,00 € |
| Poutre alu. Triangulaire série 290 | 2m | 7,00 € |
| Poutre alu. Triangulaire série 290 | 1m | 5.50 € |

| | | |
|---------------------------------------|------|---------|
| Poutre alu. Echelle série 290 - NOIRE | 3m | 12,00 € |
| Poutre alu. Echelle série 290 - NOIRE | 2m | 10,00 € |
| Poutre alu. Echelle série 290 - NOIRE | 1m | 7,50 € |
| Poutre alu. Echelle série 290 - NOIRE | 0.5m | 5,50 € |

| | | |
|-----------------|------|--------|
| Monotube - NOIR | 0.5m | 2,00 € |
| Monotube - NOIR | 1m | 4,00 € |
| Monotube - NOIR | 1.5m | 4,00 € |
| Monotube - NOIR | 2m | 5,00 € |
| Monotube - NOIR | 3m | 6,00 € |

| | | |
|-----------------------------------|----|--------------------------|
| Cerce alu. Triangulaire série 290 | 5m | 120,00 € |
| Cerce alu. Carré série 290 | 7m | 160,00 € |
| Cerce alu. Carré série 290 | 8m | 320,00 € |
| Cerce alu. Echelle série 290 | 2m | NOIR VERTICAL 30,00 € |
| Cerce alu. Echelle série 290 | 2m | HORIZONTAL 30,00 € |



STRUCTURE

D8+ 500KG



D8+ 1T



TELECO 12 MOTEURS
HF



ELP730



TOWER
LINE ARRAY
NOIR

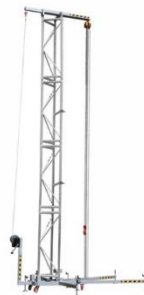

TOWER
MODEL M
NOIR



STRUCTURE

| | | |
|---------------------------------|----------------|----------------------|
| Embase ronde | Ø 80cm, 50kg | 18,00 € |
| Lest 1/2 Lune pour embase ronde | 25 kg | 10,00 € |
| Embase LEST 0.5T | format palette | avec vérins 100,00 € |
| Embase rectangle | 60x80, 30kg | 18,00 € |
| Embase carrée | 60 x 60, 15kg | 10,00 € |

LEVAGE

| | | | |
|------------------------------------|-------------------|---------|----------|
| Pied de levage ASD ALT400 / ST4000 | charge max 80 kg | H 4.20m | 15,00 € |
| Pied de levage Wind-UP | charge max 30 kg | H 3.80m | 15,00 € |
| Pied de levage ASD ALT470 | charge max 150 kg | H 4.70m | 40,00 € |
| Pied de levage ASD ALT550 | charge max 225 kg | H 5.50m | 50,00 € |
| Pied de levage ASD ELP730 | charge max 300 kg | H 7.30m | 120,00 € |

| | | | |
|----------------------------|----------------|---------------|----------|
| Moteur CHAINMASTER D8+ | charge 1 Tonne | Chaîne 20.00m | 60,00 € |
| Moteur CHAINMASTER D8+ | charge 500 kg | Chaîne 20.00m | 55,00 € |
| Palan manuel KITO | charge 250 Kg | Chaîne 10.00m | 18,00 € |
| Palan manuel KITO | charge 500 Kg | Chaîne 10.00m | 20,00 € |
| Télécommande 2 moteurs | P17 32 | | 45,00 € |
| Télécommande 4 moteurs | P17 32 | | 50,00 € |
| Télécommande 8 moteurs | P17 32 | | 80,00 € |
| Télécommande 12 moteurs HF | P17 32 | | 150,00 € |

| | | |
|--------------------------|--------------------|---------|
| Elingue CMU 1T | 1m /2m /3m /5m/10m | NC |
| Elingue SteelFlex CMU 1T | 1m /1,5m / 2m / 3m | NC |
| Pince IPN 1T | 1 T – 70-245mm | 10,00 € |
| Pince IPN 3T | 3 T – 80-320mm | 30,00 € |
| Pince CHAPITEAU | 500 kg | 5,00 € |

| | | | |
|--------------------------|--------------------|--------|----------|
| Tower spécial Line Array | 6.40m | 500 Kg | 180,00 € |
| Tower Model M | Base + Top + Block | | 180,00 € |



STRUCTURE



ESCALIER FIXE



PRATICABLE 2M X 1M

DIVERS STRUCTURE

| | | |
|--|-----------|----------|
| Praticable à pied 2m x 1m | | 23,00 € |
| Praticable à pied 1m x 1m | | 23,00 € |
| Praticable à pied 2m x 0,5m | | 30,00 € |
| Escalier fixe 20/40/60/80cm | | 7,00 € |
| Roulettes | | 3,00 € |
| Manchon pour roulette pour Rolling Riser | | 2,00 € |
| Escalier hauteur réglable + rambarde | | 20,00 € |
| Garde corps 2m | | 10,00 € |
| Garde corps 1m | | 5,00 € |
| | | |
| Protente 3m x 3m NOIRE | | 100,00 € |
| Patience Manuelle | 16m à 22m | NC |
| EASY DRAP | | 325.00 € |
| EASY DRAP FOH | | 80.00 € |
| Rideau Molleton noir M1 | | |
| | H4L6 | 40,00 € |
| | H6L4 | 40,00 € |
| | H6L6 | 40,00 € |
| | H8L3 | 40,00 € |
| | H8L6 | 65,00 € |
| | H9L3 | 65,00 € |
| Frise Molleton noir M1 | | |
| | H0,5 L20 | 40,00 € |
| | H0,7 L20 | 40,00 € |
| | H1 L 18 | 60,00 € |
| | H1.5 L18 | 60,00 € |
| | H2 L18 | 60,00 € |
| | H2.5 L18 | 60,00 € |
| MARLEY Blanc / Noir | 10 x 1.5m | 45,00 € |





ÉLECTRICITÉ





ARMOIRE 32A



ARMOIRE 63A



BOITIER 32A MONO

ARMOIRES ET BOITIERS

| | | | |
|--------------|-----------|--|----------|
| ARMOIRE 400A | PowerLock | OUT > 6xP17 125A / 4xP17 63A / 3xP17 32A | 350.00 € |
| ARMOIRE 320A | PowerLock | OUT > 2xP17 125A / 2xP17 63A / 4xP17 32A | 250.00 € |
| ARMOIRE 250A | PowerLock | OUT > 2xP17 125A / 2xP17 63A / 4xP17 32A | 200.00 € |
| ARMOIRE 125A | P17 125A | OUT > 2xP17 63A / 4xP17 32A / 3xP17 32M | 90.00 € |
| ARMOIRE 63A | P17 63A | OUT > 3xP17 32A / 3xP17 32A mono | 60.00 € |
| ARMOIRE 63A | P17 63A | OUT > 2xP17 32A / 9xPC 16A | 60.00 € |
| ARMOIRE 32A | P17 32A | OUT > 3xP17 32A mono / 3xPC 16A | 40.00 € |
| ARMOIRE 32A | P17 32A | OUT > 6xPC 16A | 30.00 € |
| ARMOIRE 32A | P17 32A | OUT > 12xPC 16A / 1 x 16Atri/ | 30.00 € |
| ARMOIRE 125A | P17 125A | OUT > 8 SOCA de 8 circuits | 80.00 € |
| ARMOIRE 63A | P17 63A | OUT > 4 SOCA de 8 circuits | 60.00 € |
| ARMOIRE 32A | P17 32A | OUT > 2 SOCA de 8 circuits | 30.00 € |

| | | | |
|-----------------|-------------|-----------------|---------|
| Boîtier 32 Mono | P17 32 mono | OUT > 4xPC 16A | 15.00 € |
| Boîtier 32 Mono | P17 32 mono | OUT > 12xPC 16A | 10.00 € |

PROLONGATEURS

Powerlock

| | | |
|--------------------------|-------------|----------|
| Set de 5 x Prolongateurs | 20m 120 mm2 | 175.00 € |
| Set de 5 x Prolongateurs | 50m 120 mm2 | 325.00 € |
| Set de 5 x Prolongateurs | 10m 95 mm2 | 60.00 € |
| Set de 5 x Prolongateurs | 20m 95 mm2 | 95.00 € |
| Set de 5 x Amorce | 2m | 30.00 € |



ÉLECTRICITÉ



PROLONG 32A TERA



PROLONG 63A TERA



PROLONG PC16A



PROLONG POWERLOCK



PROLONG 32A MONO



**QUADRUPLETTE
PLASTIQUE**

PROLONGATEURS

| | | |
|---|-----|---------|
| Prolongateur tétra 5G35 ² P17-125A | 10m | 15.00 € |
| Prolongateur tétra 5G35 ² P17-125A | 20m | 30.00 € |
| Prolongateur tétra 5G35 ² P17-125A | 30m | 40.00 € |
| Prolongateur tétra 5G35 ² P17-125A | 50m | 50.00 € |
| Prolongateur tétra 5G16 ² P17-63A | 06m | 6.00 € |
| Prolongateur tétra 5G16 ² P17-63A | 10m | 10.00 € |
| Prolongateur tétra 5G16 ² P17-63A | 20m | 20.00 € |
| Prolongateur tétra 5G16 ² P17-63A | 30m | 28.00 € |
| Prolongateur tétra 5G16 ² P17-63A | 50m | 45.00 € |
| Prolongateur tétra 5G6 ² P17-32A | 06m | 3.00 € |
| Prolongateur tétra 5G6 ² P17-32A | 10m | 5.00 € |
| Prolongateur tétra 5G6 ² P17-32A | 20m | 10.00 € |
| Prolongateur tétra 5G6 ² P17-32A | 50m | 25.00 € |

| | | |
|---|-----|---------|
| Prolongateur mono 3G6 ² P17-32A mono | 06m | 2.00 € |
| Prolongateur mono 3G6 ² P17-32A mono | 10m | 3.00 € |
| Prolongateur mono 3G6 ² P17-32A mono | 20m | 6.00 € |
| Prolongateur mono 3G6 ² P17-32A mono | 50m | 20.00 € |

| | | |
|---|------|--------|
| Prolongateur mono 3G2.5 ² PC 16A | 2/3m | 1.00 € |
| Prolongateur mono 3G2.5 ² PC 16A | 5m | 1.00 € |
| Prolongateur mono 3G2.5 ² PC 16A | 10m | 3.00 € |
| Prolongateur mono 3G2.5 ² PC 16A | 20m | 4.00 € |

| | | |
|-------------------------|----|--------|
| Doublette Plastique | | 1.00 € |
| Doublette Caoutchouc | | 2.00 € |
| Quadruplette Plastique | 1m | 2.00 € |
| Quadruplette Caoutchouc | 6m | 3.00 € |

DIVERS

| | | | | |
|------------------|------|----------|------|---------|
| Passage de Câble | Maxi | 2 canaux | | 20.00 € |
| Passage de Câble | Med | 3 canaux | NOIR | 15.00 € |



CONDITIONS DE LOCATION

Nos conditions de location sont réputées connues et acceptées dans leur totalité par le client.

COMMANDES : Tout contrat ne sera définitif qu'après notre acceptation d'un ordre écrit du client comportant indication de la nature de la prestation, de ses dates d'application, de ses modes de règlement et du montant du dépôt de cautionnement obligatoirement versé au retrait de la location par le client.

RECEPTION : Le matériel loué est réputé pris et réceptionné en bon état. Tous nos appareils sortent en état de fonctionnement : le départ et le retour du matériel s'effectuant en présence du client. En cas de dégradation ou de non fonctionnement constatés au retour du matériel, les frais de remise en état sont à la charge du client. Feront l'objet d'une facturation toutes réparations imputables à une dégradation volontaire ou non, ou à une mauvaise utilisation. Nous pouvons renseigner ou donner des conseils d'utilisation par téléphone, à tout moment, pendant les heures d'ouverture de la Société AUDIOLITE.

Horaires d'ouverture – Lundi au vendredi de 9h – 12h30 / 14h – 17H30

AUDIOLITE ne peut être tenu à aucune intervention que celle citées ci-dessus.

Tout matériel non rendu sera facturé au tarif en cours. Aucune indemnité qu'elle qu'en soit la nature ne peut être demandée par le client qui y renonce expressément. Le prix du matériel est entendu pris et ramené dans les locaux. Il peut être livré à domicile, moyennant facturation du transport, ou livré par transporteur, après réception du bon de commande et du dépôt de cautionnement, en valeur déclarée et port dû et réexpédié dans nos locaux en valeur déclarée et port payé. Le dépôt de cautionnement est restitué après règlement de la facture de location et des réparations éventuelles. En cas d'expédition, le client considère le matériel réputé en état de fonctionnement au départ de nos locaux. La location prend effet à l'établissement du bon de livraison. Une journée de location est établie sur la base d'une journée de 24 heures à dater de l'établissement du bon de livraison. Toute journée entamée est due. La facturation est établie sur la base du décompte des jours de location depuis l'établissement du bon de livraison jusqu'au retour de la totalité du matériel dans nos locaux.

CAUTION : Un dépôt de cautionnement sera demandé au départ du matériel et sera restitué après le règlement de toute facturation liée à la location concernée. Nota : les dépôts de cautionnement ne sont pas encaissés pendant la durée de la location.

CONDITIONS DE REGLEMENT : sauf accord particulier avec notre société TOUTE FACTURATION DE LOCATION SE REGLE : 40% du TTC EN ACOMPTE LE SOLDE A LA LIVRAISON DU MATERIEL. La remise en état et le remplacement de matériel détérioré suite à une location seront facturés après passage dans nos ateliers. Le paiement des réparations s'effectuera par retour du courrier. Toute infraction à cette règle entraîne l'encaissement immédiat du dépôt de cautionnement.

Toute facture non payée à la bonne date portera de plein droit intérêt au taux de 18% l'an (soit 1.5% par mois de retard), sans qu'il soit besoin de mise en demeure et sans préjudice de nos droits de recouvrement, tous frais étant à la charge des débiteurs.

Dans le cas où notre société serait dans l'obligation de confier le montant de la facture à son service contentieux pour recouvrement, il sera dû une indemnité fixée forfaitairement à 20% du montant à recouvrer à titre de clause pénale, sans préjudice de frais répétables et de dommages et intérêts.

ASSURANCES : Il appartient au client de s'assurer pour couvrir sa responsabilité civile et les risques de perte, à l'égard de la Société AUDIOLITE et des tiers pendant la durée d'utilisation du matériel au cours de laquelle le matériel est sous la responsabilité du client. Cette responsabilité prend effet à l'établissement du bon de livraison jusqu'au retour de la totalité du matériel dans nos locaux. Le client prend en charge l'assurance de notre matériel pour sa valeur de remplacement à neuf. Cette assurance devra couvrir les risques d'incendie, de vol, et toutes détériorations occasionnées par le public, l'organisateur et ses tiers. Attestation à fournir.

ANNULATION :

Dans le cadre d'une annulation de réservation, tous les acomptes déjà versés restent acquis à AUDIOLITE à titre de dédommagement forfaitaire sans préjudice de tous les dommages et intérêts qui pourraient être réclamés par ailleurs en raison de circonstances particulières préjudiciables à AUDIOLITE.

Toute annulation devra se faire par l'intermédiaire d'un e-mail portant clairement la mention « ANNULATION » accompagnée du devis concerné à l'attention du commercial Location de l'affaire.

Toute annulation entre le 15ème et le 8ème jours précédents la date d'enlèvement/livraison entrainera la facturation de 25% du total TTC devisé. Toute annulation entre le 7ème jour et les 24 heures précédents la date d'enlèvement/livraison entrainera la facturation de 50% du total TTC devisé. Toute annulation dans les 24 heures précédents la date d'enlèvement/livraison entrainera la facturation de 100% du total TTC devisé. En cas de perte, vol ou destruction totale du matériel loué, celui-ci sera facturé au tarif en cours au moment de la location.

JURIDICTION : En cas de litige, le Tribunal de Commerce de Brest est seul compétent. La Société AUDIOLITE n'acceptera aucune clause qui ne serait pas explicitement reproduite dans notre acceptation de commande.

Dans le cadre de prestation effectuée dans sa totalité par le Société AUDIOLITE (matériel – transport et techniciens) nous appliquons les termes du contrat de location S.Y.N.P.A.S.E (syndicat National des Prestataires de l'Audiovisuel et Evènementiel)

La Société AUDIOLITE se réserve le droit de modifier ses tarifs à tout moment.

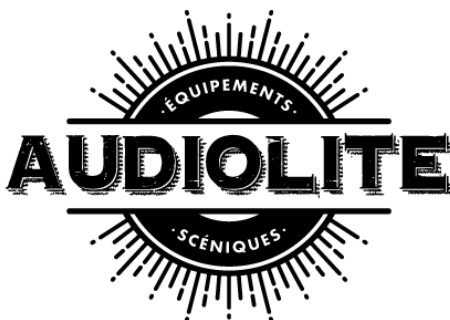

BREST
Siège Social

8 rue Eugène BOURDON 29490
GUIPAVAS
Tél. **02 98 30 31 71**

RENNES

8 rue de la Pitardière
ZA La Haie des Cognets
35136 SAINT-JACQUES-DE-
LA-LANDE
Tél. **02 23 45 04 91**

E-Mail : contact@audiolite.fr